

Section	Group	No.	Date
8	88	02	April -96

Replaces issue
Remplacé édition **March -95**

FRONT AND REAR SEAT BELTS

Installation, usage and maintenance.

CEINTURES DE SÉCURITÉ AVANT ET ARRIÈRE

Montage, utilisation et entretien.

VOLVO 200 SERIES SEDANS AND STATION WAGONS

These instructions apply to MYs 1975-1993. Please refer to the application information in the parts catalogue for the correct seat belt part number to use for your specific vehicle.

POUR LES BERLINES ET LES BREAKS VOLVO DE LA SÉRIE 200

Ces instructions concernent tous les modèles de 1975 à 1993. Consultez les informations données dans le catalogue des pièces de rechange pour connaître le numéro de référence qui concerne votre véhicule.

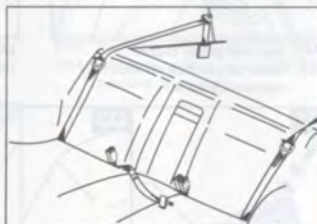
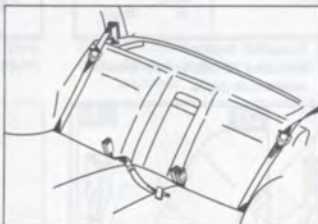
**TABLE OF CONTENTS:**

Installation of front seat belt.....	2
Installation of rear seat belt in 200 series sedan.....	3
Installation of rear seat belt in 200 series station wagon.....	4
Seat belt usage.....	5
Seat belt maintenance.....	7
Seat belt assembly part no. list.....	8

SOMMAIRE :

Montage d'une ceinture de sécurité à l'avant.....	2
Montage d'une ceinture de sécurité à l'arrière sur les berlines de la série 200.....	3
Montage d'une ceinture de sécurité à l'arrière sur les breaks de la série 200.....	4
Utilisation de la ceinture de sécurité.....	5
Entretien de la ceinture de sécurité.....	7
Ceinture de sécurité ref.....	8

Installation of front seat belt Montage d'une ceinture de sécurité à l'avant

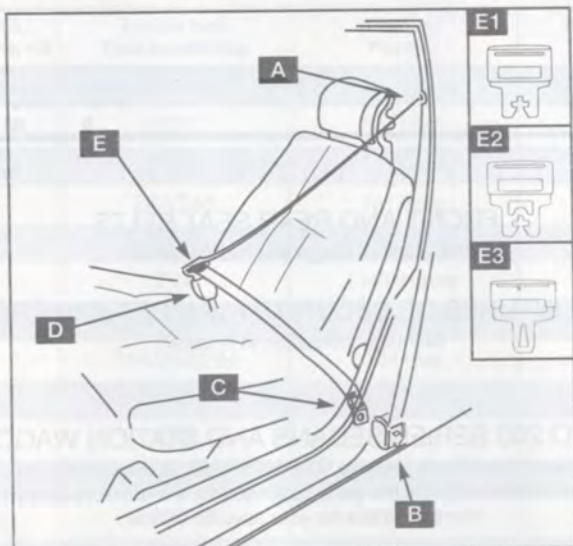

ENG: Front seat (left seat pictured)
FRA: Siège avant (siège gauche sur l'illustration)

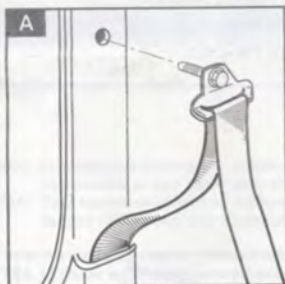

ENG: Seat belt guide, B-pillar.
FRA: Guide de ceinture de sécurité, montant de porte.

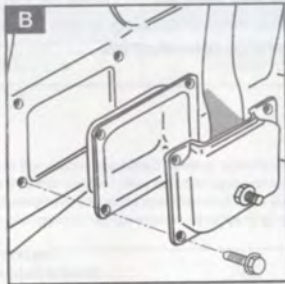

ENG: Retractor, B-pillar.
FRA: Enrouleur de ceinture de sécurité, montant de porte.

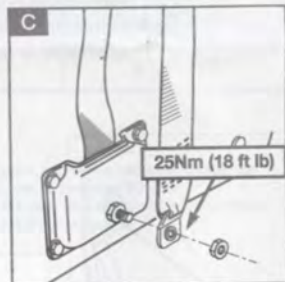

ENG: End fitting, B-pillar.
FRA: Fixation en bout, montant de porte.

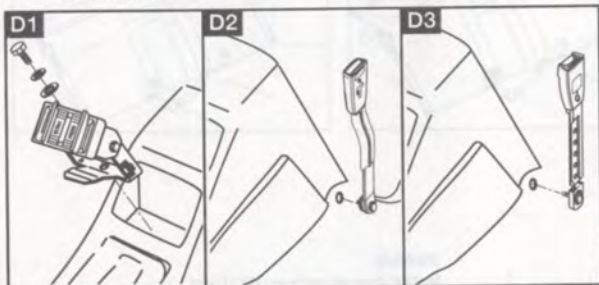

ENG: Belt buckle, tunnel.
FRA: Attache de ceinture de sécurité, console centrale.

ENG: Unless otherwise specified all bolts should be tightened to 48Nm (35 ft lb). Route and connect seat belt harness the reverse of removal.
FRA: Sauf indication contraire, toutes les vis doivent être serrées à 48Nm. Installer et connecter la ceinture de sécurité à l'envers de la dépose.

Installation of rear seat belt in 200 series sedan
Montage d'une ceinture de sécurité à l'arrière sur les berlines des séries 200

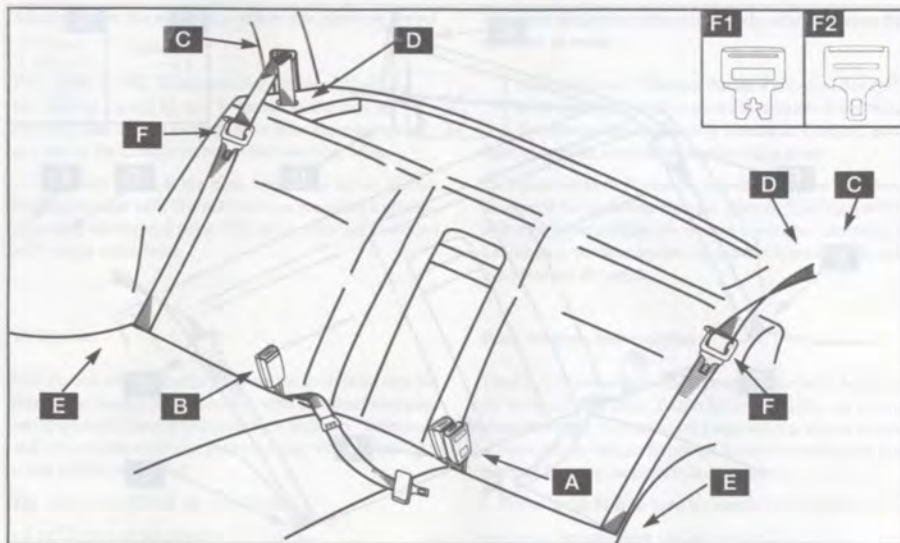

ENG: Rear seat, 200 series sedan.
 FRA: Banquette arrière, berline des séries 200.

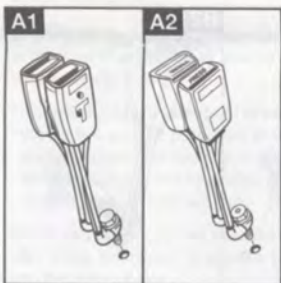

ENG: Belt buckle, body floor.
 FRA: Attache de ceinture de sécurité, plancher.

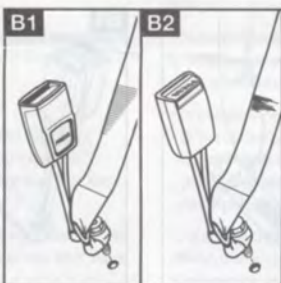

ENG: Belt buckle, body floor.
 FRA: Attache de ceinture de sécurité, plancher.

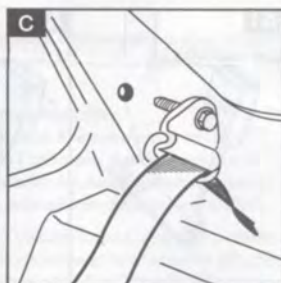

ENG: Seat belt guide, C-pillar.
 FRA: Guide de ceinture de sécurité, montant de custode.

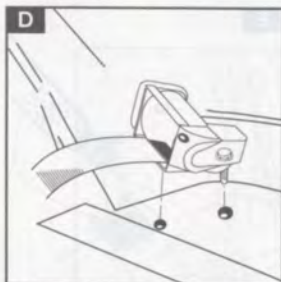

ENG: Retractor, rear shelf.
 FRA: Enrouleur de ceinture de sécurité, plage arrière.

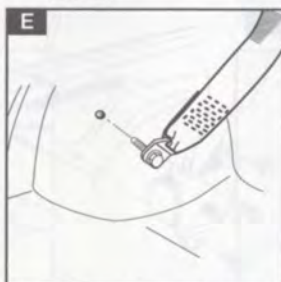

ENG: End fitting, wheel housing.
 FRA: Fixation en bout, passage de roue.

ENG: Unless otherwise specified all bolts should be tightened to 48Nm (35 ft lb). Route and connect seat belt harness the reverse of removal.
 FRA: Sauf indication contraire, toutes les vis doivent être serrées à 48Nm. Installer et connecter la ceinture de sécurité dans l'ordre inverse de la dépose.

Installation of rear seat belt in 200 series station wagon Montage d'une ceinture de sécurité à l'arrière sur les breaks des séries 200

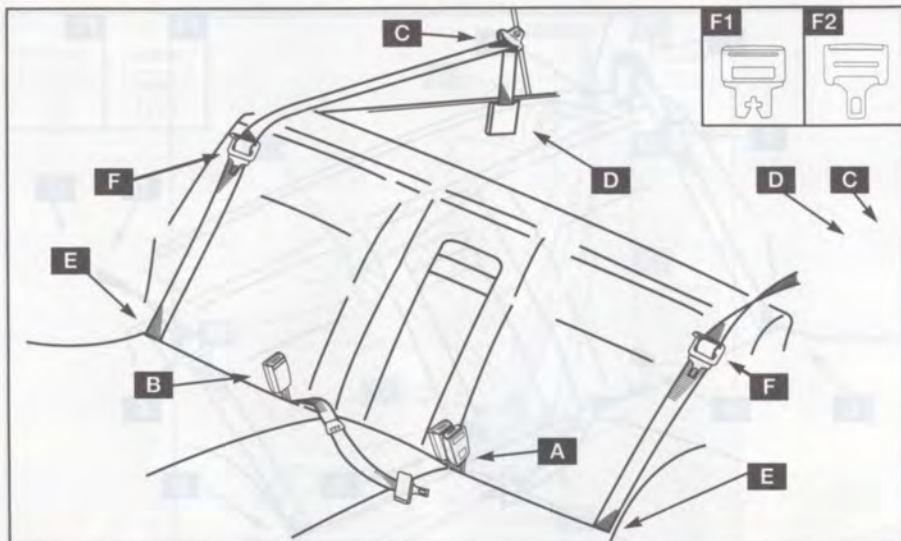

ENG: Rear seat, 200 series station wagons.
FRA: Banquette arrière, break des séries 200.

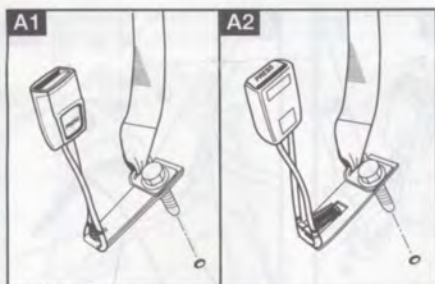

ENG: Belt buckle, body floor.
FRA: Attache de ceinture de sécurité, plancher.

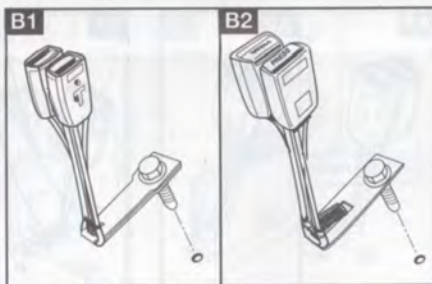

ENG: Belt buckle, body floor.
FRA: Attache de ceinture de sécurité, plancher.

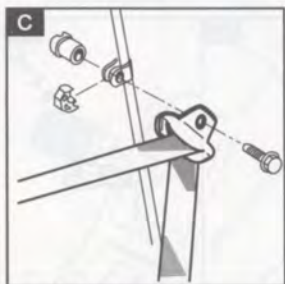

ENG: Seat belt guide, C-pillar.
FRA: Guide de ceinture de sécurité, montant de custode.

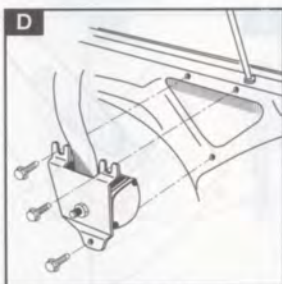

ENG: Retractor, rear shelf.
FRA: Enrouleur, partie arrière.

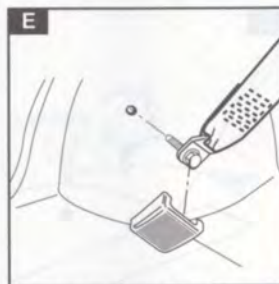

ENG: End fitting, wheel housing.
FRA: Fixation en bout, passage de roue.

ENG: Unless otherwise specified all bolts should be tightened to 48Nm (35 ft lb). Route and connect seat belt harness the reverse of removal.
FRA: Sauf indication contraire, toutes les vis doivent être serrées à 48Nm. Installer et connecter la ceinture de sécurité dans l'ordre inverse de la dépose.

Seat belt usage Utilisation de la ceinture de sécurité

Always fasten the seat belts before you drive or travel

Attachez toujours votre ceinture de sécurité avant de prendre la route

Two lights will be illuminated for 4-8 seconds after the starting (ignition) key is turned to the driving position. One light is located in the instrument panel and one in the console between the two front seats.



Deux témoins s'allument durant 4 à 8 secondes après avoir tourné la clé de contact à la position de conduite. Un témoin est situé dans le tableau de bord et l'autre dans la console centrale, entre les sièges avant.

A chime will sound at the same time if the driver has not fastened his seat belt. The rear seats are provided with self-retracting inertia-reel belts. The front seats are provided with single roller belts.

Un signal sonore se déclenche en même temps si la ceinture de sécurité du conducteur n'est pas attachée. Les sièges arrière sont équipés de ceinture de sécurité à enrouler automatique. Les sièges avant sont équipés de ceinture à enrouler simple avec tendeur de sangle.

To buckle

Pull the belt out far enough to insert the latch plate into the receptacle (buckle for rear seats), until a distinct snapping sound is heard. The seat belt retractor is normally "unlocked" and you can move freely, provided that the shoulder belt is not pulled out too far.

The retractor will lock up as follows:

- if belt is pulled out rapidly.
- during hard braking and acceleration.
- if the vehicle is leaning excessively.
- when turning.

In order for the seat belt to provide maximum protection in the event of an accident, it must be worn correctly. When wearing remember:

- the belt should not be twisted or turned.
- the lap belt must be positioned low on the hips (not pressing against the abdomen). Make sure that the shoulder belt is rolled up into its retractor and that the shoulder and lap belts are taut.

Before exiting the car, check that the seat belt retracts fully after being unbuckled. If necessary, guide the belt back into the retractor slot.

Pour attacher votre ceinture

Tirez la ceinture suffisamment pour enclencher la languette de verrouillage dans l'attache et entendre un dé clic caractéristique. Normalement l'enrouleur n'est pas bloqué et vous pouvez bouger librement à condition de ne pas trop tirer sur la partie diagonale de la ceinture.

L'enrouleur se bloque dans les conditions suivantes :

- en tirant brusquement sur la ceinture.
- pendant les freinages et les accélérations forcés.
- si le véhicule est fortement incliné.
- dans les virages.

Pour avoir une protection optimale en cas d'un accident, la ceinture de sécurité doit être correctement attachée. Pour ceci, n'oubliez pas :

- la ceinture ne doit pas être vrillée.
- la partie horizontale doit être positionnée sur les hanches (pas contre l'abdomen). Assurez-vous que la partie diagonale est enroulée dans l'enrouleur et que les deux parties de la ceinture sont correctement tendues.

Avant de sortir de la voiture, assurez-vous que la ceinture de sécurité s'enroule entièrement après avoir été détachée. Si nécessaire, guidez la ceinture dans l'encoche de l'enrouleur.



ENG: Adjusting shoulder belt.
FRA: Réglage de la partie diagonale de la ceinture.



ENG: Lap portion of the belt should sit low.
FRA: La partie horizontale de la ceinture doit être basse.

Seat belt usage continued Utilisation de la ceinture de sécurité suite

To unfasten the belts

To unfasten the belt, press the button on the buckle.

Pour détacher votre ceinture

Pour détacher la ceinture, appuyez sur le bouton rouge de l'attache.

WARNING!

Any device used to induce slack into the shoulder belt portion of the three-point belt system will have a detrimental effect on the amount of protection available to you in the event of a collision.

The seat back should not be tilted too far back. The shoulder belt must be taut in order to function properly.

AVERTISSEMENT!

Toute intervention dans le but de détendre la partie diagonale de la ceinture de sécurité dans le système de ceinture à trois points aura des répercussions négatives sur la protection obtenue en cas d'une collision.

Le dossier ne devra pas être trop incliné vers l'arrière. La ceinture doit être tendue pour assurer une protection correcte.

During pregnancy

Pregnant women should always wear seat belts. Remember that the belt should always be positioned in such a way as to avoid any possible pressure on the abdomen.

The lap portion of the belt should be located low, as shown in the illustration.



Pour les femmes enceintes

Les femmes enceintes doivent toujours mettre la ceinture de sécurité. N'oubliez pas que la ceinture peut toujours être positionnée de façon à éviter toute pression désagréable sur l'abdomen.

La partie horizontale de la ceinture doit être basse, comme le montre l'illustration ci-contre.

WARNING!

Never use a seat belt for more than one occupant. Never wear the shoulder portion of the belt under the arm or otherwise out of position. Such use could cause injury in the event of an accident.

As the seat belts lose much of their strength when exposed to violent stretching, they should be replaced after any collision, even though they may appear to be undamaged. Never repair the belt on your own: have this done by an authorized Volvo dealer only.

AVERTISSEMENT!

N'utilisez jamais une ceinture de sécurité pour plus d'une personne. Ne faites jamais passer la ceinture diagonale sous le bras ou différemment de ce qui est indiqué. Une telle utilisation pourrait provoquer des blessures en cas d'accident.

Comme les ceintures de sécurité perdent leurs propriétés de protection lorsqu'elles sont soumises à des forces violentes, elles doivent être remplacées après une éventuelle collision, même si, en apparence, elles sont intactes. Ne réparez jamais vous-mêmes une ceinture de sécurité, ce travail doit être effectué par un atelier Volvo agréé uniquement.

Seat belt, manually adjustable

The center-rear seat belt is manually adjustable. It should always be adjusted to fit snugly across the lap.

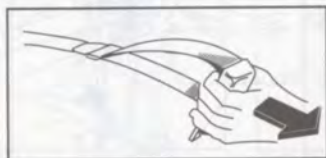

Réglage manuel de la ceinture de sécurité

A l'arrière, au centre, la ceinture de sécurité se règle manuellement. Elle doit toujours être ajustée pour se déplacer facilement dans l'attache.

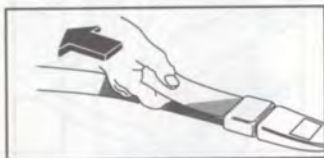

Seat belt maintenance Entretien de la ceinture de sécurité

Check periodically that the anchor bolts are secure and that the belts are in good condition.

Use water and a mild detergent for cleaning. Check seat belt mechanism function as follows:

Attach seat belt. Pull rapidly on the strap.

Vérifier régulièrement le serrage des vis de fixation et l'état général des ceintures de sécurité.

Utilisez de l'eau et un détergent doux pour le nettoyage. Vérifier le fonctionnement mécanique de la ceinture de sécurité en procédant de la façon suivante:

Attachez la ceinture de sécurité. Tirez d'un coup sec sur la ceinture.

WARNING!

Check other traffic before performing the following check.

Brake firmly from approximately 30 mph (50km/h) or turn in a tight circle while pulling on the belt.

In the above checks you should not be able to pull the belt out.

AVERTISSEMENT!

Avant d'effectuer le contrôle suivant, commencez par vérifier la circulation derrière vous.

Freinez brusquement en roulant à environ 50 km/h ou prenez des virages étroits en tirant sur la ceinture.

Dans tous les cas, la ceinture doit se bloquer.



Seat belt assembly part no. list Ceinture de sécurité, références.

Seat belt; part no. Ceinture de sécurité, réf.	Vehicle type Type de véhicule	Position Position	Buckle part no. Boucle, réf.
3506049	262 C	LH front	1244264
3506050	262 C	RH front	1244264
3513285	244/245	LH front	1370057
3513286	244/245	RH front	1370060
9131847	242/244/264/245/265	LH/RH front	1360367
6840694	244	LH/RH rear	3513666
1388227	244/262/264	LH rear	9188119 *
1388227	244/262/264	RH rear	9188119 *
9131839	245	LH rear	3513674
9131840	245	RH rear	3513672
3506764	245/265	LH rear	9188112 *
3506764	245/265	RH rear	9188115 *
3513660	244	Center rear	3513666
1388529	244/264	Center rear	9188119 *
3513661	245	Center rear	3513674
1373261	245/265	Center rear	9188112 *

ENG: This seat belt assembly is for use only in the above specified seating positions in Volvo 200 series vehicles. Check the part number of your seat belt to insure it is the correct seat belt for your vehicle model and seating position.

FRA: Cette ceinture de sécurité est à utiliser exclusivement à la place spécifiée ci-dessus des Volvo de la série 200. Contrôlez la référence de votre ceinture pour vous assurer qu'elle correspond bien au modèle de votre voiture et à la place prévus.

*ENG: The buckle is replaced by delivery unit no. #####.

*FRA: La boucle est remplacé par unité de livraison ref. #####.

